

Tehniline andmeleht

Ühenduskeermes rõngastihend, PG

Toote nr 2030098



Ühenduskeermes rõngastihend, sarnaselt standardi DIN 46320 9. osale, kuid moodud materjalist ja funktsioonist sõltuvalt osaliselt erinevalt, sobib kõigile plastist PG-ühenduskeermesga hülsstihenditele vastavalt standardile DIN 40430. Rõngastihendite siseläbimõõt on nii kujundatud, et neid saab kadumiskindlalt eelmonteerida.



PE Polüetüleen

Põhiandmed

Toote nr	2030098
Tüüp	107 F PG9 PE
Nimetus 1	Tihend
Mõõt	PG9
Materjal	Polüetüleen
Materjali lühend	PE
Väikseim müügiühik (MOQ)	100,00 Tükk
Kaal	0,01 kg/100 tk

Tehnilised andmed

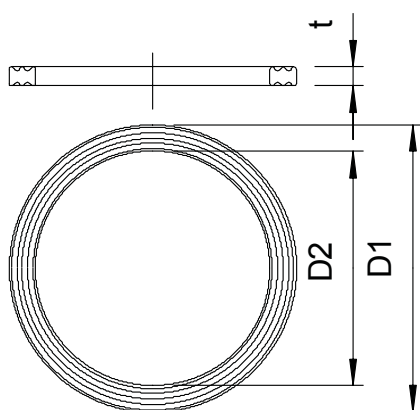

Mõõt D1	19,00 mm
Mõõt D2	14,70 mm
Mõõt t	1,60 mm
Mudel	Lame rõngastihend
Välisläbimõõt	19,00 mm
Siseläbimõõt	14,70 mm
PG keermemõõtudele	9,00
Suurus	Pg 9 mm
Halogeenivaba	<input checked="" type="checkbox"/>
Läbimõõt	1,60 mm